







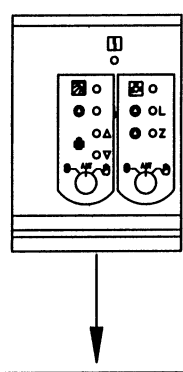

SI

 krmilna napetost 230V
 mala napetost



položaj stikala		k4	k6
0			
AUT	avtom. režim črpalke		avtom. režim
			

položaj stikala		k1	k2	k3
0				
AUT	avtom. režim črpalke	avtom. režim hladne je	avtom. režim tople je	
				

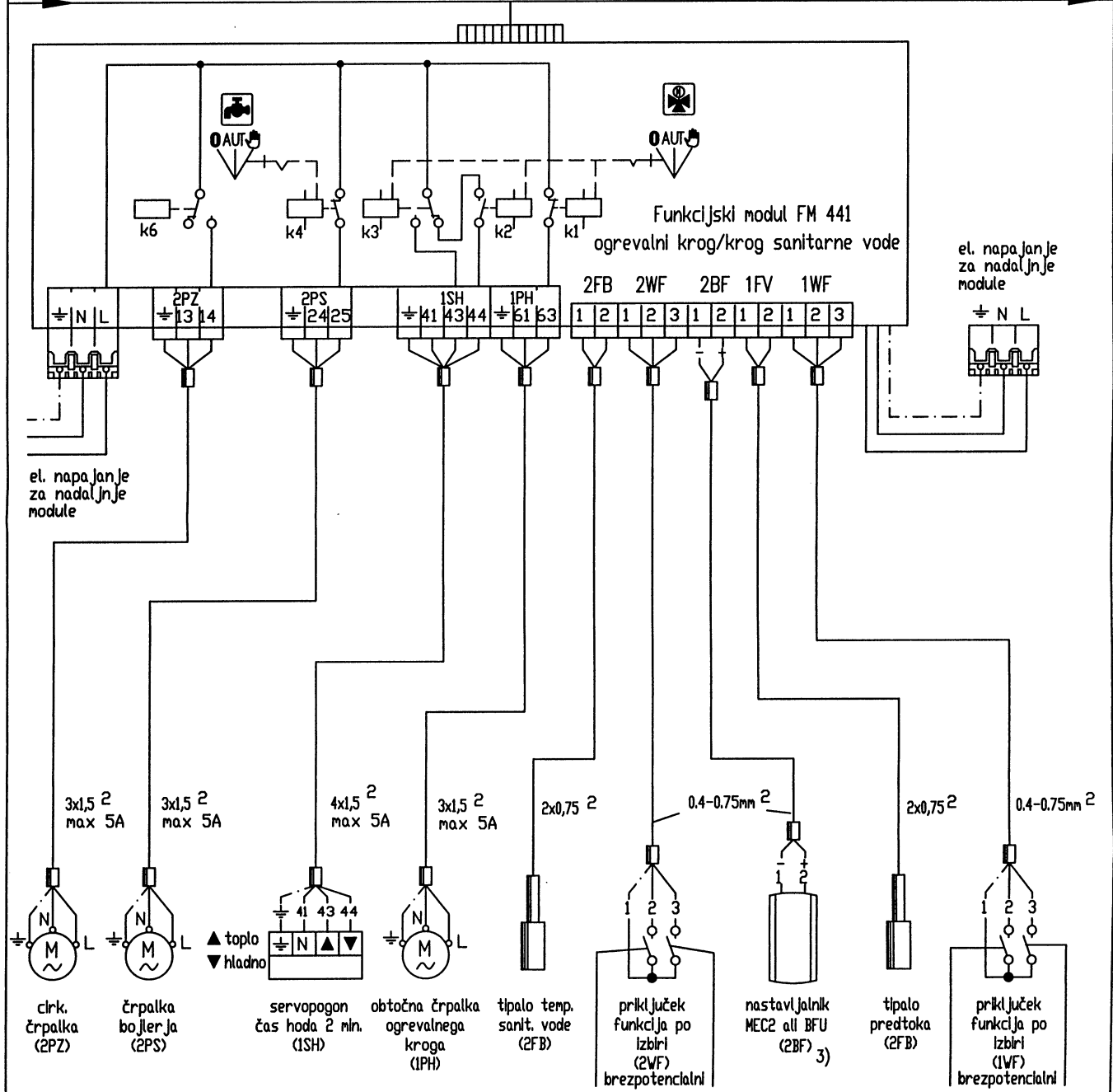

- Opomba**
- Funkcija je možna le, če ni priključen BFU oz. MEC.
 - Na vsak regulator HS 4311/12 lahko priključite samo en upravljalnik MEC2.
- vhod motnja črpalke vhod termična dezinfekcija enkratno segretje boilerja
 vhod motnja črpalke ekst. vhod zahteva po toploti
 vhod ročno znižano ogrevanje 1) vhod ročno normalno ogrevanje 1)

Funkcionalna shema (glej hrbtno stran)

Stran 1

Buderus
HBIZTECHNIK

Funkcijski modul - ogrevalni krog/krog sanitarne vode		Vezalni načrt: FM 441.00 SI	
Načrt št.: 05647280 (4)	Mat. št.: 67900612	Sprememba št.: 5331.20	Izdaja: 11/97

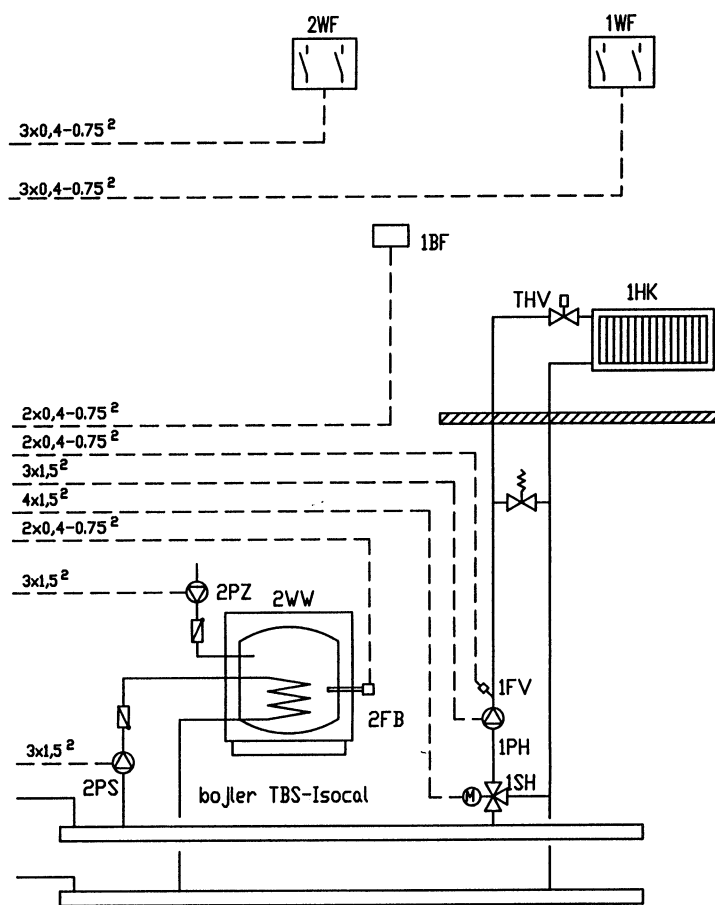

THV termostatski radiatorski ventil
 HK ogrevalni krog
 WW gretje sanitarne vode